

# バウンドテニス

## 第 32 回九州ブロック選手権大会

### 第 5 回九州ブロックジュニア選手権大会

### 成績一覧

令和 3 年 11 月 13 日 (土曜日)

令和 3 年 11 月 14 日 (日曜日)

熊本市立総合体育館

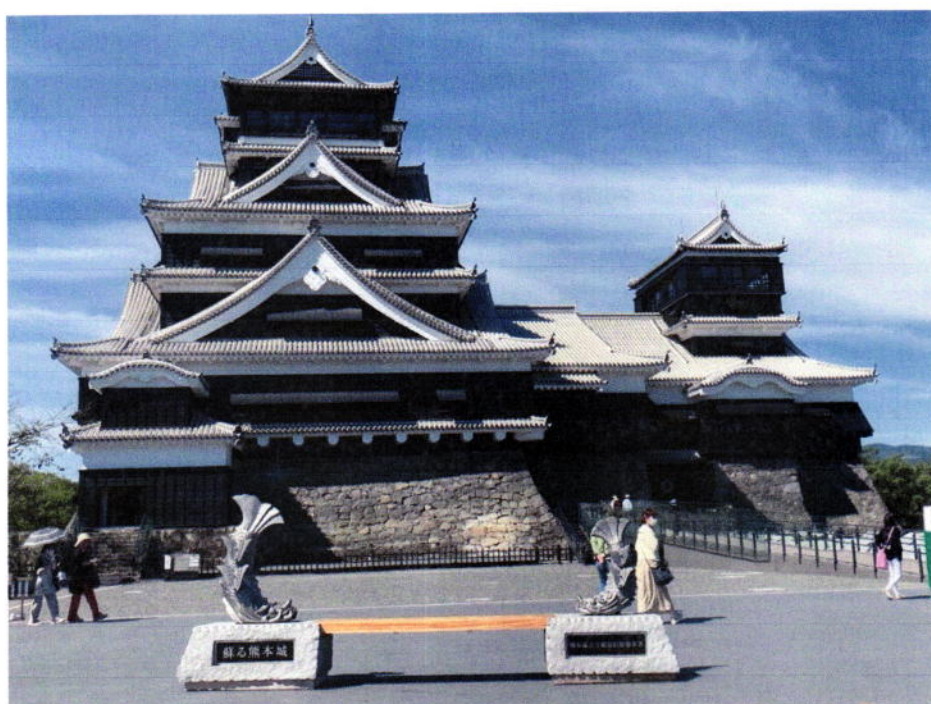

<参加者>	ジュニアシングルス	22 人 (内棄権 1 人)
	ダブルス	67 組 134 人 (内棄権 3 組)
	シングルス	101 人 (内棄権 3 人)
	延べ	257 人 (内棄権 10 人)



- 【主 催】 一般財団法人 日本バウンドテニス協会  
【共 催】 九州ブロックバウンドテニス連絡協議会  
【主 管】 熊本県バウンドテニス協会  
【後 援】 公益財団法人熊本県スポーツ協会 熊本日日新聞社 NHK 熊本放送局  
熊本放送 TKU テレビ熊本 熊本朝日放送 KKT 熊本県民テレビ  
【協 賛】 (株) ヤクルト本社 ヤクルト商事 (株)

第5回九州ブロックバウンドテニスジュニア選手権大会  
シングルス成績(11月13日)

ジュニア4年男女シングルス		
順位	名 前	県名
優勝	松下 尋	熊本
準優勝	小崎里依紗	熊本
3位	福田彩夢	熊本

ジュニア5年男女シングルス		
順位	名 前	県名
優勝	牧本栞奈	熊本
準優勝	松田結衣	熊本
3位	野村舞織	熊本

ジュニア6年男女シングルス		
順位	名 前	県名
優勝	富田龍生	熊本
準優勝	松田莉子	熊本
3位	福吉結里	佐賀

第32回九州ブロックバウンドテニス選手権大会  
ダブルス成績(11月13日)

<フリー男子>		
順位	名 前	県名
優勝	鮫島稔幸 植竹智也	宮崎
準優勝	吉平 翔 鎌島 孝	大分
3位	楠 賢太 井上量太	福岡

<フリー女子>		
順位	名 前	県名
優勝	池下理英 竹本裕美	福岡
準優勝	野中悠里 松山靖子	熊本
3位		

<ミドル男子>		
順位	名 前	県名
優勝	畠山卓巳 坂井敏昭	熊本
準優勝	小島和豊 大塚良一	長崎
3位	馬場正徳 清田安彦	福岡

<ミドル女子>		
順位	名 前	県名
優勝	劉 萍 愛甲洋美	福岡
準優勝	重野恵子 玉田貴子	大分
3位	成富豊子 古川玲子	佐賀

<シニア男子>		
順位	名 前	県名
優勝	吉尾光彦 櫻村弘昭	熊本
準優勝	鳥居英二 小田悦朗	福岡
3位	野口健次 横尾順二	佐賀

<シニア女子>		
順位	名 前	県名
優勝	香畑由美子 石田初子	福岡
準優勝	脇山千文 平野鈴美	福岡
3位	栗原初美 中村千代加	福岡

<Sシニア男子>		
順位	名 前	県名
優勝	松本和人 内古閑龍一	熊本
準優勝	波津久武夫 福田紀彦	大分
3位	松本恂爾 河内靖弘	熊本

<Sシニア女子>		
順位	名 前	県名
優勝	森 房子 芹川幸世	熊本
準優勝	佐方千香子 八木雅子	熊本
3位	今村敏子 前田寿子	熊本

# 第32回九州ブロックバウンドテニス選手権大会

シングルス成績（11月14日）

＜フリー男子＞		
順位	名 前	県名
優勝	鮫島稔幸	宮崎
準優勝	鎌島 孝	大分
3位	楠 賢太	福岡

＜フリー女子＞		
順位	名 前	県名
優勝	平井由乃	福岡
準優勝	野中悠里	熊本
3位	池下理英	福岡

＜ミドル男子＞		
順位	名 前	県名
優勝	小島和豊	長崎
準優勝	浅野輝昌	福岡
3位	佐々木政志	熊本

＜ミドル女子＞		
順位	名 前	県名
優勝	山本美佐子	福岡
準優勝	劉 萍	福岡
3位	重野恵子	大分

＜シニア男子＞		
順位	名 前	県名
優勝	小田悦朗	福岡
準優勝	鳥居英二	福岡
3位	吉尾光彦	熊本

＜シニア女子＞		
順位	名 前	県名
優勝	石田初子	福岡
準優勝	中村千代加	福岡
3位	今村悦子	福岡

＜Sシニア男子＞		
順位	名 前	県名
優勝	河内靖弘	熊本
準優勝	内古閑龍一	熊本
3位	波津久武夫	大分

＜Sシニア女子＞		
順位	名 前	県名
優勝	芹川幸世	熊本
準優勝	森 房子	熊本
3位		

# ジュニア4年男女シングルス(7ゲームマッチ)

( 1・2コート )

	小崎 熊本	田畑 熊本	松下 熊本	米満 熊本	福田 熊本	勝-負	順位
1 小崎 熊本		⑤-2	⑤-4	⑤-0	3-5	3-1	2
2 田畑 熊本	2-5		2-5	⑤-1	1-5	1-3	4
3 松下 熊本	4-5	⑤-2		⑤-0	⑤-2	3-1	1
4 米満 熊本	0-5	1-5	0-5		3-5	0-4	5
5 福田 熊本	⑤-3	⑤-1	2-5	⑤-3		3-1	3

ジュニア4年男女シングルス	
優勝	松下 尋
準優勝	小崎里依紗
3位	福田彩夢

スーパーシニア 男子ダブルス	
優勝	松本和人・内古閑龍
準優勝	波津久武夫・福田紀彦
3位	松本恂爾・河内靖弘

## <1コート>

①	1	—	2
審判	S1男		
②	2	—	5
審判	S2男		
③	S1男	—	S2男
審判	S3男		
④	4	—	5
審判	S2男		
⑤	S2男	—	S3男
審判	S1男		
⑥	1	—	4
審判	S3男		
⑦	S1男	—	S3男
審判	S2男		
⑧	2	—	4
審判	S1男		

## スーパーシニア男子ダブルス

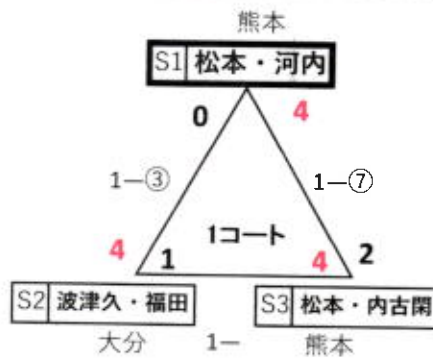

## <2コート>

①	3	—	4
審判	S女1		5
②	1	—	3
審判	S女2		4
③	S女1	—	S女2
審判	S女3		
④	2	—	3
審判	S女4		1
⑤	S女3	—	S女4
審判	S女		
⑥	3	—	5
審判	S女3		2
⑦	S女1	—	S女3
審判	S女2		
⑧	1	—	5
審判	S女4		3
⑨	S女2	—	S女4
審判	S女3		
⑩	S女2	—	S女3
審判	S女4		
⑪	S女1	—	S女4
審判	S女2		

## スーパーシニア女子ダブルス

( 2コート )

Sシニア	高橋 村山	森 芹川	佐方 八木	今村 前田	勝-負	順位
S女1 橋村山 熊本		0-4	オープン参加 ④-2	3-4		
S女2 森 芹川 熊本	④-0		④-0	④-1	2-0	1
S女3 佐方 八木 熊本	2-4	0-4		④-1	1-1	2
S女4 今村 前田 熊本	④-3	1-4	1-4		0-2	3

スーパーシニア 女子ダブルス	
優勝	森房子・芹川幸世
準優勝	佐方千香子・八木雅子
3位	今村敏子・前田寿子

ジュニア5年男女シングルス(7ゲームマッチ)  
( 3コート )

Aパート	福吉	鳶巣	松下	松田	勝-負	順位
1 福吉 佐賀		⑤-0	⑤-0	4-5	2-1	2
2 鳶巣 熊本	0-5		3-5	0-5	0-3	4
3 松下 熊本	0-5	⑤-3		1-5	1-2	3
4 松田 熊本	⑤-4	⑤-0	⑤-1		3-0	1

<3コート>

①	A1	—	A2
審判	フ1		3
②	A3	—	A4
審判	フ2		2
③	フ1	—	フ2
審判	フ3		
④	A1	—	A3
審判	フ2		4
⑤	A2	—	A4
審判	フ3		1
⑥	フ2	—	フ3
審判	フ1		
⑦	A2	—	A3
審判	フ3		1
⑧	A1	—	A4
審判	フ1		2
⑨	フ1	—	フ3
審判	フ2		

フリー男子ダブルス

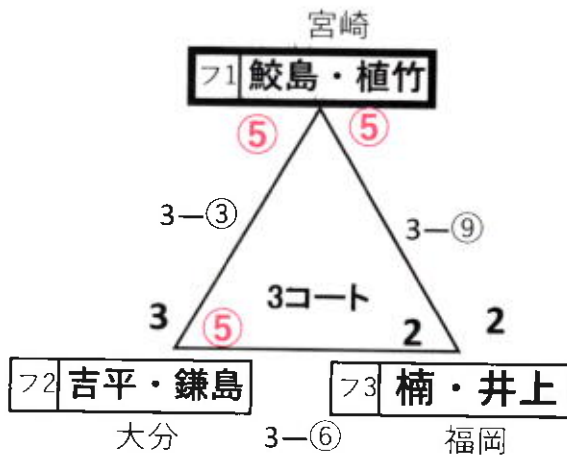

ジュニア5年決勝トーナメント

決ト	⑩	B2位	—	C2位
1回戦	審判	フ1男		
準	⑪	A1位	—	
決勝	審判	フ2男		
決勝	⑫		—	
	審判	フ3男		

フリー男子ダブルス	
優勝	鮫島稔幸・植竹智也
準優勝	吉平翔・鎌島孝
3位	楠賢太・井上量太



# ジュニア5年男女シングルス(7ゲームマッチ)

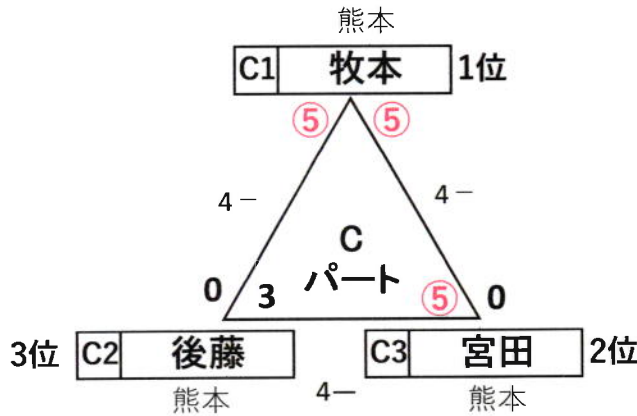
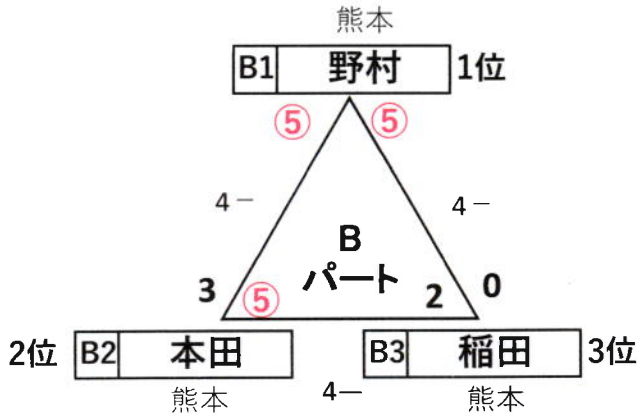

## フリー女子ダブルス

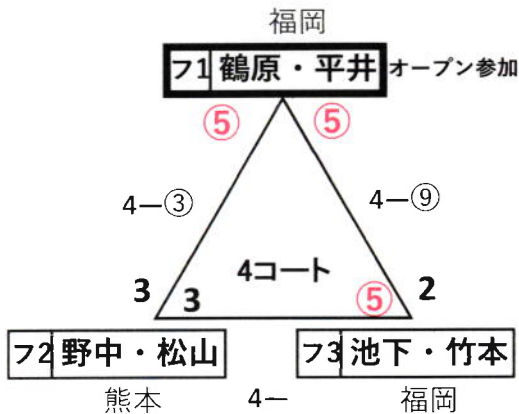

## <4コート>

- ① B1 - B2  
審判 フ1女 B3
- ② C1 - C2  
審判 フ2女 C3
- ③ フ1 - フ2  
審判 フ3女
- ④ B2 - B3  
審判 フ2女 B1
- ⑤ C2 - C3  
審判 フ3女 C1
- ⑥ フ2 - フ3  
審判 フ1女
- ⑦ B1 - B3  
審判 フ3女 B2
- ⑧ C1 - C3  
審判 フ1女 C2
- ⑨ フ1 - フ3  
審判 フ2女

## ジュニア5年決勝トーナメント

- 決ト ⑩ B1位 - A2位  
1回戦 審判 フ1女
- 準 ⑪ C1位 -   
決勝 審判 フ2女
- 3位 ⑫ -   
決定戦 審判 フ3女

フリー女子ダブルス	
優勝	池下理英・竹本裕美
準優勝	野中悠里・松山靖子
3位	

## ジュニア5年男女シングルス決勝トーナメント

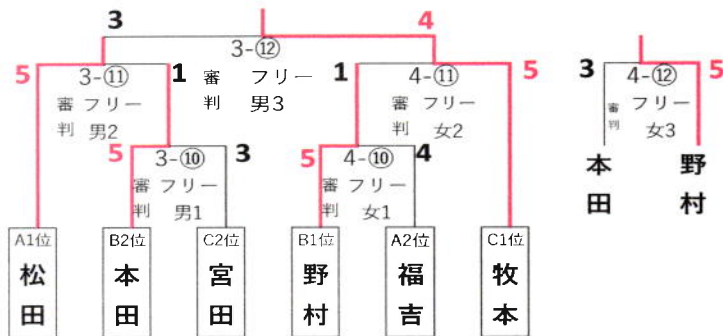

ジュニア5年男女シングルス	
優勝	牧本栞奈
準優勝	松田結衣
3位	野村舞織

# ジュニア6年男女シングルス(7ゲームマッチ)

( 5コート )

Aパート	福吉	野村	富田	佐藤	勝-負	順位
1 福吉 佐賀		⑤-1	3-5	キ	1-1	2
2 野村 熊本	1-5		0-5	ケ	0-2	3
3 富田 熊本	⑤-3	⑤-0			2-0	1
4 佐藤 熊本			キケン			

<5コート>

- ① A1 - A2  
審判 本部 A3
- ② A3 - A4  
審判 本部 A1
- ③ B1 - B2  
審判 本部 B3
- ④ A1 - A3  
審判 本部 A2
- ⑤ A2 - A4  
審判 本部 A3
- ⑥ B2 - B3  
審判 本部 B1
- ⑦ A2 - A3  
審判 本部 A4
- ⑧ A1 - A4  
審判 本部 A2
- ⑨ B1 - B3  
審判 本部 B2
- 準決勝 ⑩ A1位 - B2位  
審判 本部 A4位
- 準決勝 ⑩ A2位 - B1位  
審判 本部 B3位
- 決勝 ⑪  -   
審判 本部 A3位
- 3位決定戦 ⑪  -   
審判 本部 B3位

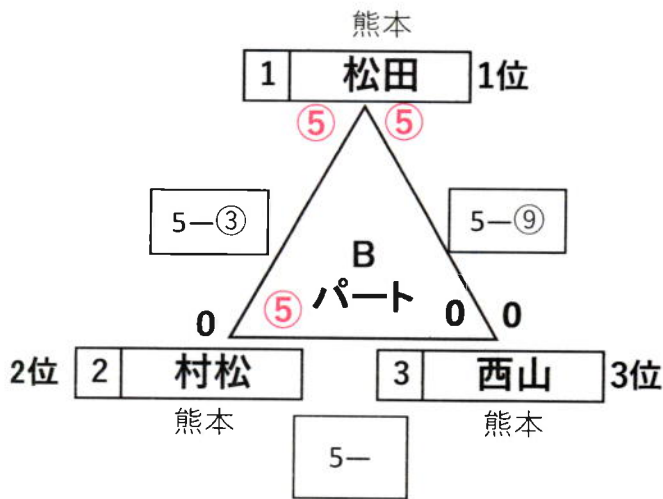

## ジュニア6年男女決勝トーナメント

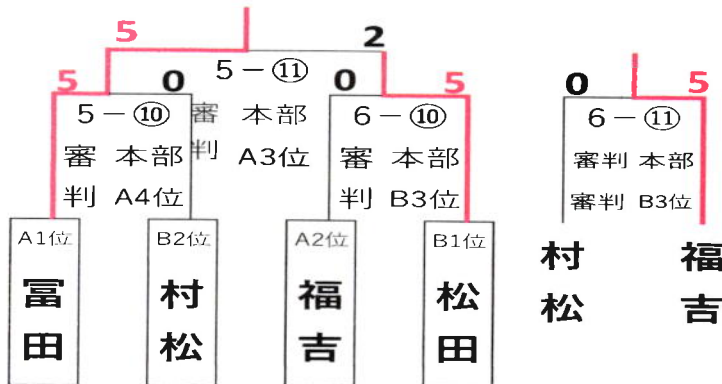

6コート第⑩試合 (移動)  
6コート第⑪試合

ジュニア6年男女シングルス	
優勝	富田龍生
準優勝	松田莉子
3位	福吉結里

# ミドル男子ダブルス

( 6コート )

Aパート	笠長	本村相馬	馬場清田	松本佐々木	勝-負	順位
1 山下長 福岡		オープン参加 ⑤-1	⑤-3			
2 本村相馬 佐賀	1-5 オープン		2-5	キケン	0-1	2
3 馬場清田 福岡	3-5 オープン参加	⑤-2			1-0	1
4 松本佐々木 熊本			キケン			

<6コート>

①	A1	A2
審判	A3	
②	A3	A4
審判	A1	
③	B1	B2
審判	B3	
④	A1	A3
審判	A2	
⑤	A2	A4
審判	A3	
⑥	B2	B3
審判	B1	
⑦	A2	A3
審判	A4	
⑧	A1	A4
審判	A2	
⑨	B1	B3
審判	B2	

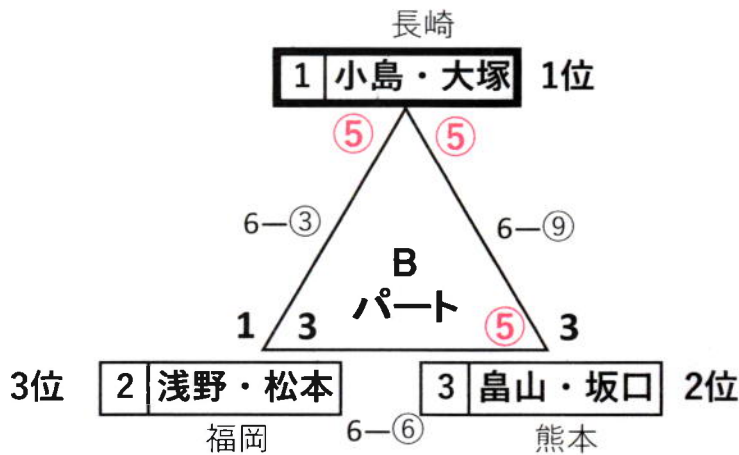

準決勝	⑩ A2位	B1位
審判	本部	B3位
3位決定戦	⑪	
審判	本部	B3位

ジュニア6年男女  
決勝トーナメント

## ミドル男子ダブルス決勝トーナメント

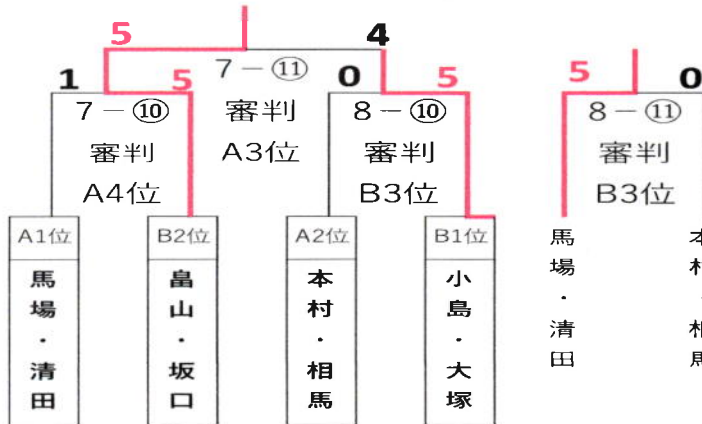

ミドル男子決勝トーナメントは  
7コート第⑩試合⑪試合  
8コート第⑩試合⑪試合

ミドル男子ダブルス	
優勝	畠山卓巳・坂口吉範
準優勝	小島和豊・大塚良一
3位	馬場正徳・清田安彦



# ミドル女子ダブルス

( 7コート )

A パート	劉 愛甲	林 楠	成富 古川	笹井 原田	勝-負	順位
1 劉 愛甲 福岡		⑤-0	⑤-1	⑤-3 <sub>オ ー プ ン</sub>	2-0	1
2 林 楠 福岡	0-5		4-5	3-5 <sub>プ ン</sub>	0-2	3
3 成富 古川 佐賀	1-5	⑤-4		⑤-3 <sub>参 加</sub>	1-1	2
4 笹井 原田 福岡	3-5	オープン参加 ⑤-3	3-5			

<7コート>

①	1	2
審判	3	
②	3	4
審判	1	
③	1	3
審判	2	
④	2	4
審判	3	
⑤	2	3
審判	4	
⑥	1	4
審判	2	
準 決勝	A1位	B2位
決勝		
審判	A4位	
審判	A3位	
準 決勝	A1位	B2位
決勝		
審判	A4位	
審判	A3位	

ミドル男

( 8コート )

B パート	重野 玉田	山本 馬場	野口 江口	白水 殿江	勝-負	順位
1 重野 玉田 大分		⑤-1	⑤-0	2-5	2-1	1
2 山本 馬場 福岡	1-5		⑤-2	⑤-1	2-1	2
3 野口 江口 佐賀	0-5	2-5		⑤-4	1-2	4
4 白水 殿江 福岡	⑤-2	1-5	4-5		1-2	3

<8コート>

①	1	2
審判	3	
②	3	4
審判	1	
③	1	3
審判	2	
④	2	4
審判	3	
⑤	2	3
審判	4	
⑥	1	4
審判	2	
準 決勝	A2位	B1位
決勝		
審判	B4位	
審判	B3位	
準 決勝	A2位	B1位
決勝		
審判	B3位	
3位 決定戦		
審判	B3位	

ミドル男

## ミドル女子ダブルス決勝トーナメント

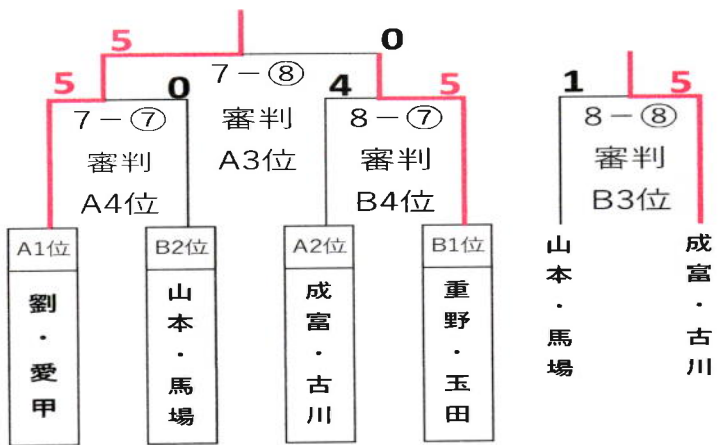

ミドル女子ダブルス	
優勝	劉 萍・愛甲洋美
準優勝	重野恵子・玉田貴子
3位	成富豊子・古川玲子

# シニア男子ダブルス

( 9コート )

A パート	秦 山中	大林 上田	野口 横尾	守田 酒井	勝-負	順位
1 秦 岸村 福岡		オープン参加 3-4	0-4	④-1		
2 大林 上田 熊本	④-3		1-4	1-4	0-2	3
3 野口 横尾 佐賀	④-0	④-1		④-0	2-0	1
4 守田 酒井 福岡	1-4	④-1	0-4		1-1	2

<9コート>

①	1	2
審判	3	
②	D1	D2
審判	D3	
③	3	4
審判	1	
④	1	3
審判	2	
⑤	2	4
審判	3	
⑥	2	3
審判	4	
⑦	1	4
審判	2	
⑧	A1位	
審判	A3位	
⑨		
審判	敗者	
⑩		
審判	本部	

準々  
決勝  
準  
決勝  
決勝

( 10コート )

B パート	鳥居 小田	神宮 北森	御手洗 宮本	山口 山本	勝-負	順位
1 鳥居 小田 福岡		④-1	④-1	④-2	3-0	1
2 神宮 北森 長崎	1-4		④-2	④-0	2-1	2
3 御手洗 宮本 熊本	1-4	2-4		2-4	0-3	4
4 山口 山本 福岡	2-4	0-4	④-2		1-2	3

<10コート>

①	1	2
審判	3	
②	3	4
審判	1	
③	1	3
審判	2	
④	D2	D3
審判	D1	
⑤	2	4
審判	3	
⑥	2	3
審判	4	
⑦	1	4
審判	2	
⑧		D1位
審判	B3位	

準々  
決勝

# シニア男子ダブルス

( 11コート )

Cパート	川野平山	渡邊下妻	三重野坂井	田中江口	勝-負	順位
1 川野平山 大分		2-4	④-0	④-1	2-1	2
2 渡邊下妻 福岡	④-2		3-4	④-0	2-1	1
3 三重野坂井 熊本	0-4	④-3		④-0	2-1	3
4 田中江口 佐賀	1-4	0-4	0-4		0-3	4

<11コート>

①	1	2	審判 3
②	3	4	審判 1
③	1	3	審判 2
④	2	4	審判 3
⑤	2	3	審判 4
⑥	D1	D3	審判 D2
⑦	1	4	審判 2
⑧	C1位		審判 C3位
⑨			審判 敗者
⑩			審判 3位 決定戦 本部

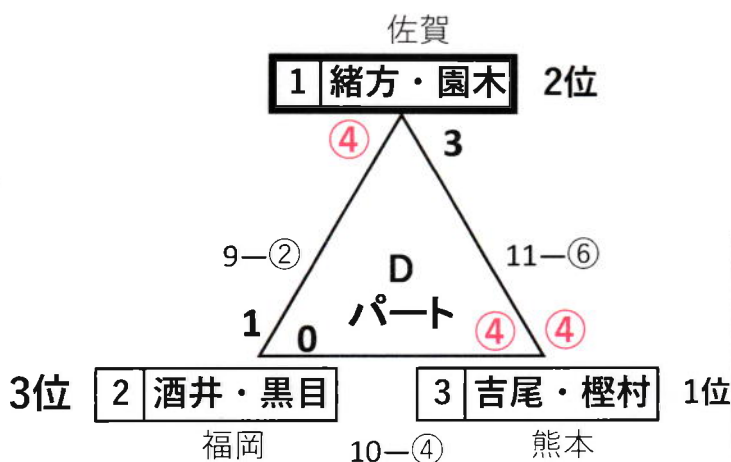

準々決勝  
準決勝  
3位決定戦

シニア男子ダブルス	
優勝	吉尾光彦・樫村弘昭
準優勝	鳥居英二・小田悦朗
3位	野口健次・横尾順二

## シニア男子ダブルス決勝トーナメント

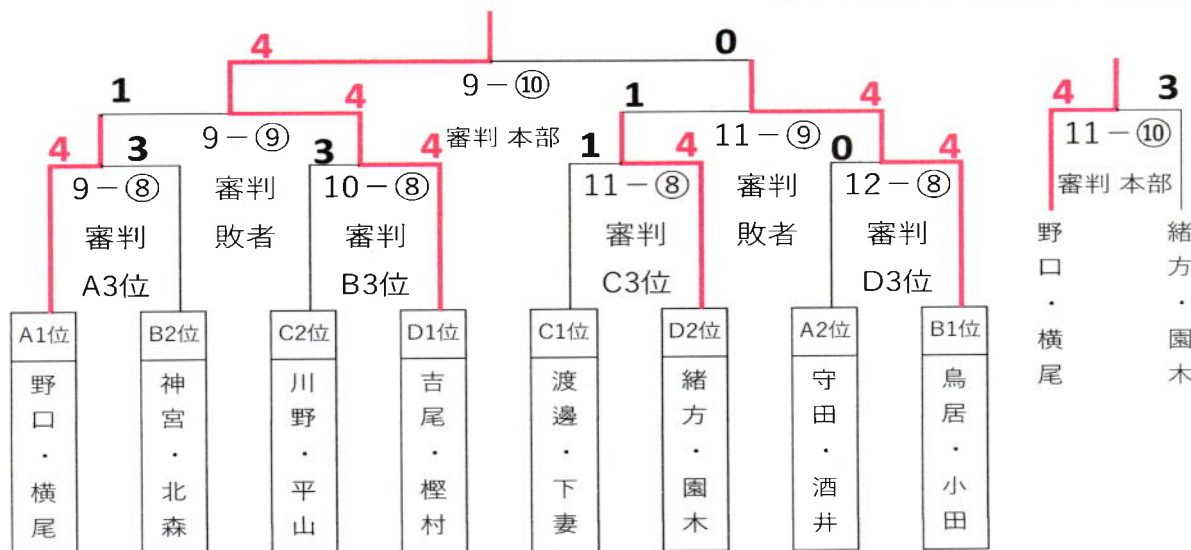

## シニア女子ダブルス

( 12コート )

A パート	脇山 平野	渡辺 古賀	北森 小田	和田 与那覇	勝-負	順位
1 脇山 平野 福岡		④-0	④-0	④-2	3-0	1
2 渡辺 古賀 熊本	0-4		3-4	④-1	1-2	2
3 北森 小田 長崎	0-4	④-3		2-4	1-2	4
4 和田 与那覇 福岡	2-4	1-4	④-2		1-2	3

< 12コート >

①	1	—	2
審判	3		
②	3	—	4
審判	1		
③	1	—	3
審判	2		
④	2	—	4
審判	3		
⑤	2	—	3
審判	4		
⑥	1	—	4
審判	2		

シニア男子決勝トーナメント

準々決勝	⑧	—	
審判	D3位		

( 13コート )

B パート	今村 久我	網田 清水	酒井 安枝	井上 上田	勝-負	順位
1 今村 久我 福岡		④-1	2-4	④-3	2-1	3
2 網田 清水 熊本	1-4		0-4	0-4	0-3	4
3 酒井 安枝 福岡	④-2	④-0		1-4	2-1	2
4 井上 上田 熊本	3-4	④-0	④-1		2-1	1

< 13コート >

①	1	—	2
審判	3		
②	3	—	4
審判	1		
③	1	—	3
審判	2		
④	2	—	4
審判	3		
⑤	2	—	3
審判	4		
⑥	1	—	4
審判	2		
決ト 1回戦	⑦	—	
審判	A3位		
準々決勝	⑧	A1位	—
審判	敗者		
準決勝	⑨	—	
審判	敗者		
決勝	⑩	—	
審判	本部		



# シニア女子ダブルス

( 14コート )

C パート	吉田 竹下	田中 本村	西山 嶋本	栗原 中村	勝-負	順位
1 吉田 中島 福岡		2-4	④-3	0-4		
2 田中 本村 佐賀	④-2		④-3	0-4	1-1	2
3 西山 嶋本 熊本	3-4	3-4		2-4	0-2	3
4 栗原 中村 福岡	④-0	④-0	④-2		2-0	1

<14コート>

①	1	2
審判	3	
②	3	4
審判	1	
③	1	3
審判	2	
④	2	4
審判	3	
⑤	2	3
審判	4	
⑥	1	4
審判	2	
⑦		
審判	B3位	
⑧		
審判	敗者	

決  
ト  
1回戦  
準々  
決勝

( 15コート )

D パート	香畑 石田	小山 村田	尾崎 小田	西田 三重野	勝-負	順位
1 香畑 石田 福岡		④-2	④-1	④-2	3-0	1
2 小山 村田 熊本	2-4		④-2	2-4	1-2	3
3 尾崎 小田 福岡	1-4	2-4		2-4	0-3	4
4 西田 三重野 熊本	2-4	④-2	④-2		2-1	2

<15コート>

①	1	2
審判	3	
②	3	4
審判	1	
③	1	3
審判	2	
④	2	4
審判	3	
⑤	2	3
審判	4	
⑥	1	4
審判	2	
⑦		
審判	C3位	
⑧		
審判	敗者	
⑨		
審判	敗者	
⑩		
審判	3位 決定戦	本部

決  
ト  
1回戦  
準々  
決勝  
準  
決勝  
3位  
決定戦

# シニア女子ダブルス

( 16コート )

E パート	飯田 金子	内藤 衛藤	大賀 藤本	中村 嘉手苺	勝-負	順位
1 飯田 金子 福岡		④-1	④-3	④-1	3-0	1
2 内藤 衛藤 大分	1-4		④-2	④-1	2-1	2
3 大賀 藤本 熊本	3-4	2-4		④-1	1-2	3
4 中村 嘉手苺 福岡	1-4	1-4	1-4		0-3	4

<16コート>

①	1	2
審判	3	
②	3	4
審判	1	
③	1	3
審判	2	
④	2	4
審判	3	
⑤	2	3
審判	4	
⑥	1	4
審判	2	
決ト		
1回戦		D3位
準々	F1位	
決勝		敗者

( 17コート ) 中体育室

F パート	早川 内山	橋 武田	山本 陣内	石飛 井元	勝-負	順位
1 早川 内山 福岡			④-3		1-0	1
2 橋 武田 熊本		キケ	キケン	キケ		
3 山本 陣内 福岡	3-4				0-1	2
4 石飛 井元 熊本			キケン			

<17コート>

①	1	2
審判	3	
②	3	4
審判	1	
③	1	3
審判	2	
④	2	4
審判	3	
⑤	2	3
審判	4	
⑥	1	4
審判	2	

## シニア女子ダブルス

優勝	香烟由美子・石田初子
準優勝	脇山千文・平野鈴美
3位	栗原初美・中村千代加

## シニア女子ダブルス決勝トーナメント

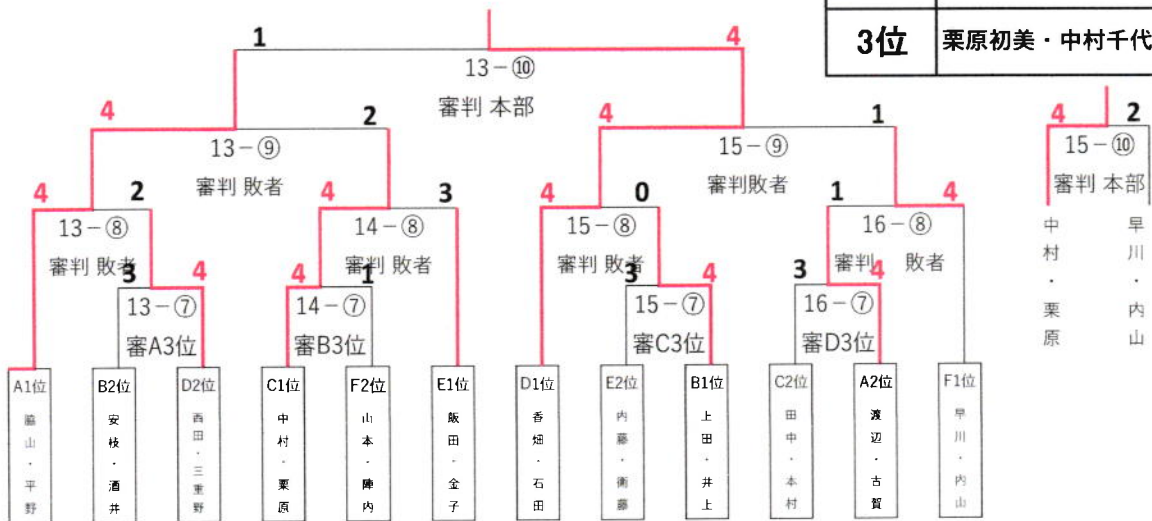

# フリー男子シングルス

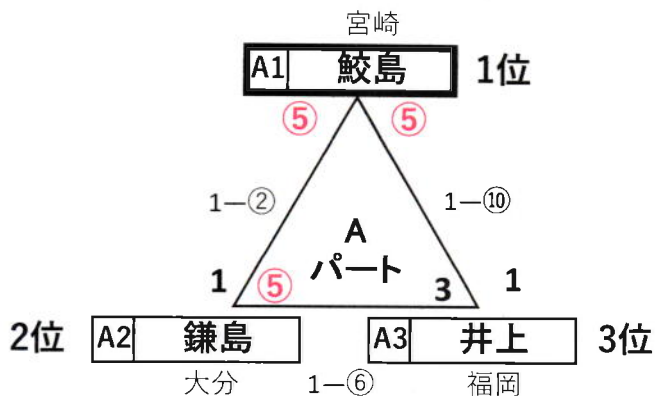

## <1コート>

- |    |     |   |     |
|----|-----|---|-----|
| ①  | Sシ1 | — | Sシ2 |
| 審判 | Sシ3 |   | Sシ6 |
| ②  | A1  | — | A2  |
| 審判 | A3  |   | B3  |
| ③  | Sシ4 | — | Sシ5 |
| 審判 | Sシ6 |   | Sシ3 |
| ④  | B1  | — | B2  |
| 審判 | B3  |   | A3  |
| ⑤  | Sシ2 | — | Sシ3 |
| 審判 | Sシ1 |   | Sシ4 |
| ⑥  | A2  | — | A3  |
| 審判 | A1  |   | B1  |
| ⑦  | Sシ5 | — | Sシ6 |
| 審判 | Sシ4 |   | Sシ1 |
| ⑧  | B2  | — | B3  |
| 審判 | B1  |   | A1  |
| ⑨  | Sシ1 | — | Sシ3 |
| 審判 | Sシ2 |   | Sシ5 |
| ⑩  | A1  | — | A3  |
| 審判 | A2  |   | B2  |
| ⑪  | Sシ4 | — | Sシ6 |
| 審判 | Sシ5 |   | Sシ2 |
| ⑫  | B1  | — | B3  |
| 審判 | B2  |   | A2  |

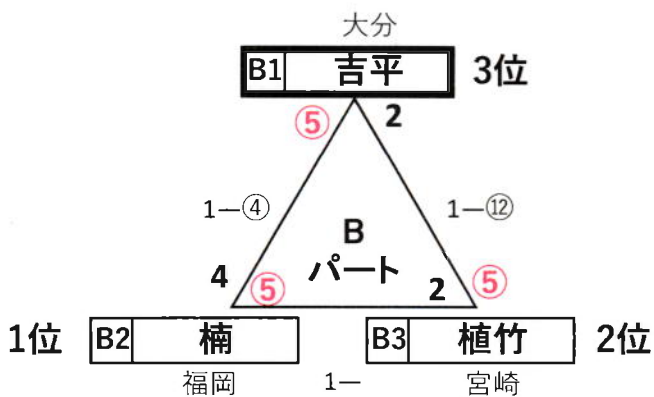

# スーパーシニア男女シングルス

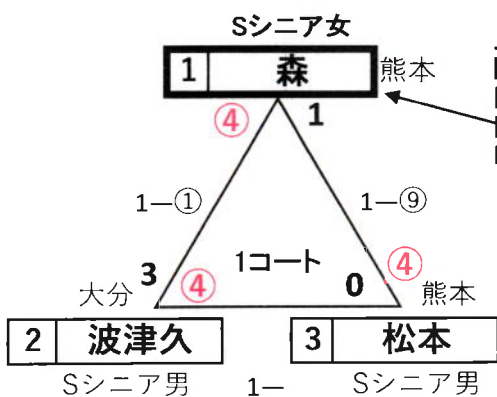

1 — ④ 準決、3決を2コートで実施

フリー男 準決勝 ⑬ A1位 審判 A3位  
決勝 ⑭ 審判 A3位

フリー女1  
フリー女3

スーパーシニア女子  
優勝決定戦は11コート第⑬試合です。

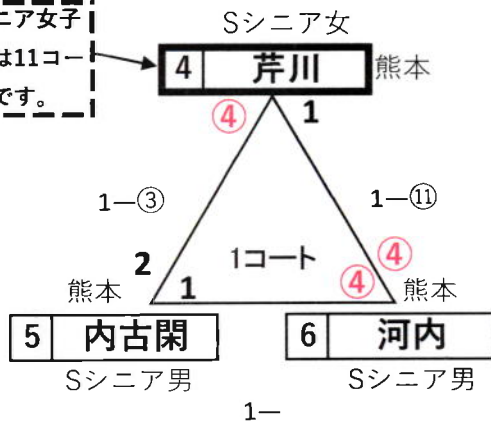

# フリー男子シングルス決勝トーナメント

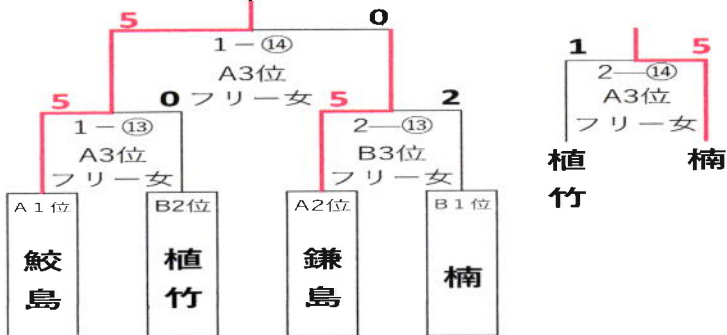

フリー男子シングルス	
優勝	鮫島稔幸
準優勝	鎌島 孝
3位	楠 賢太

# フリー女子シングルス

( 2コート )  は、パート責任者

	平井	有村	池下	野中	殿江	勝-負	順位
1 平井 福岡		⑤-1	⑤-1	⑤-2	⑤-0	4-0	1
2 有村 鹿児島	1-5		2-5	1-5	⑤-0	1-3	4
3 池下 福岡	1-5	⑤-2		0-5	⑤-1	2-2	3
4 野中 熊本	2-5	⑤-1	⑤-0		⑤-1	3-1	2
5 殿江 福岡	0-5	0-5	1-5	1-5		0-4	5

<2コート>



フリー女子シングルス	
優勝	平井由乃
準優勝	野中悠里
3位	池下理英

フリー男  
準決勝  
3位決定戦

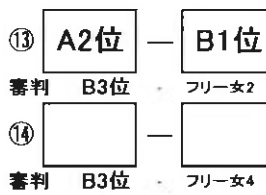



# ミドル男子シングルス

( 3コート )  は、パート責任者

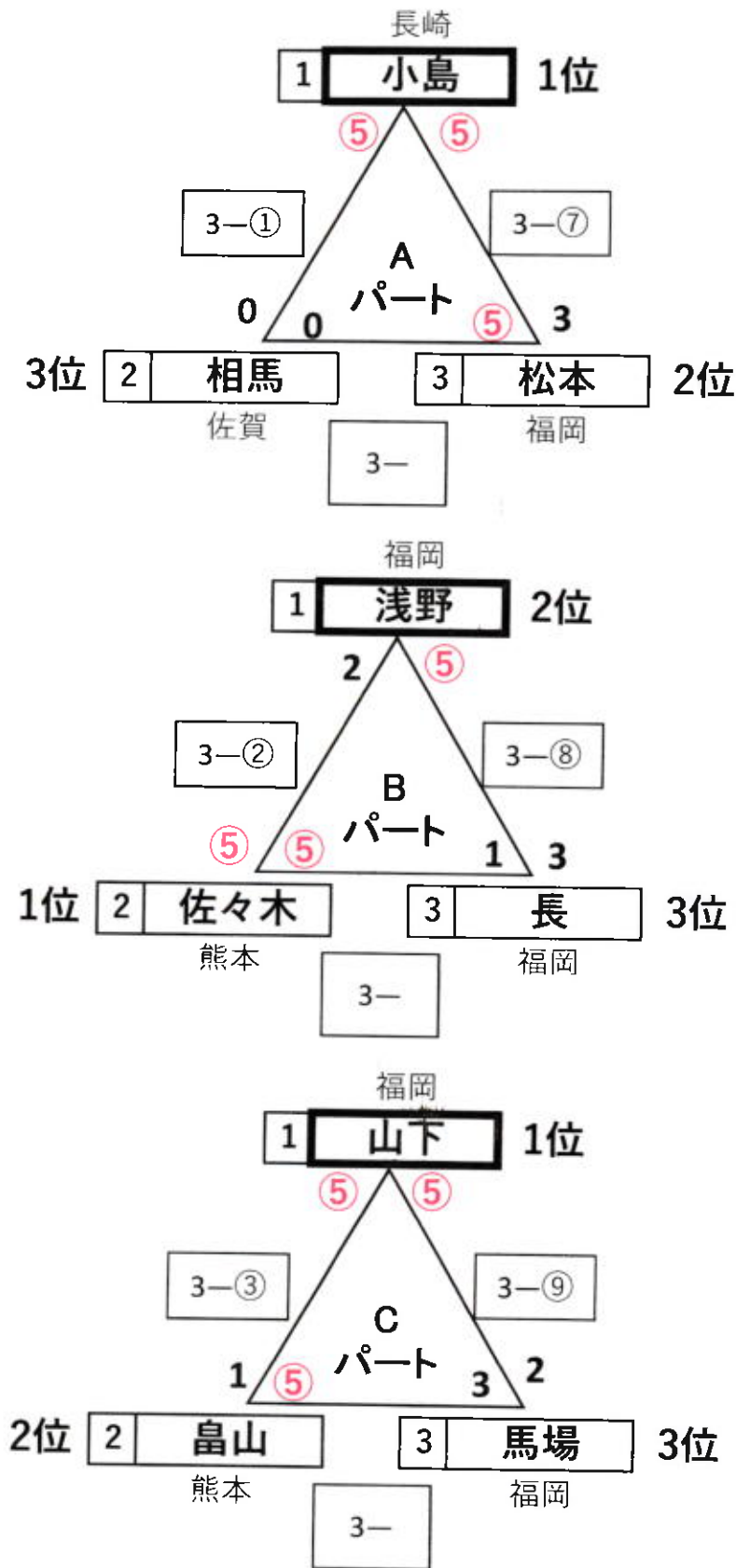

## <3コート>

①	A1	—	A2
審判	B1		B2
②	B1	—	B2
審判	C1		C2
③	C1	—	C2
審判	A2		A3
④	A2	—	A3
審判	B2		B3
⑤	B2	—	B3
審判	C2		C3
⑥	C2	—	C3
審判	A1		A3
⑦	A1	—	A3
審判	B1		B3
⑧	B1	—	B3
審判	C1		C3
⑨	C1	—	C3
審判	A1		A2
準々決勝	⑩ A1位	—	
決勝	審判 A3位		B3位
準々決勝	⑪ C1位	—	
決勝	審判 A3位		B3位
準決勝	⑫	—	
決勝	審判 敗者		敗者
決勝	⑬	—	
決勝	審判 敗者		敗者

# ミドル男子シングルス

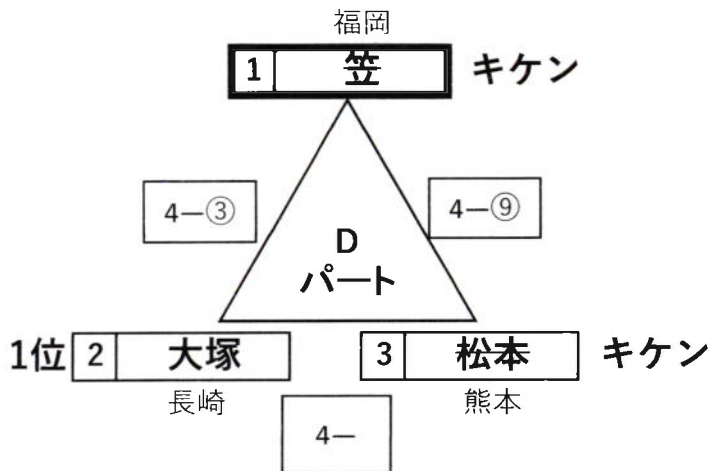

ミドル男子シングルス	
優勝	小島和豊
準優勝	浅野輝晶
3位	佐々木政志

## ミドル男子シングルス決勝トーナメント

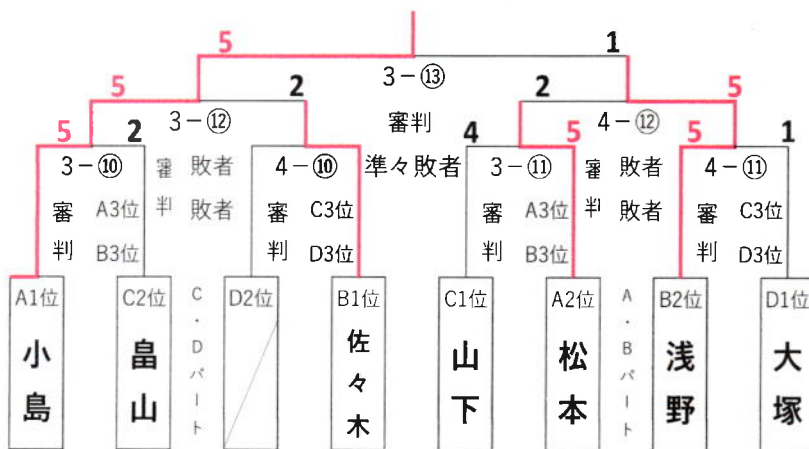

## <4コート>

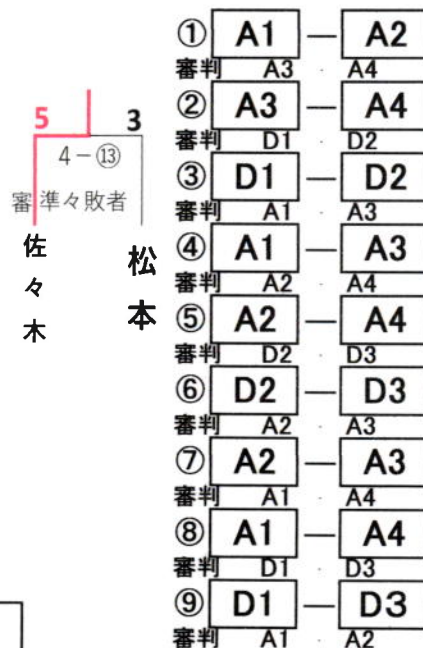

# ミドル女子シングルス

( 4コート ) □ は、パート責任者

Aパート	竹本	玉田	楠	山下	勝-負	順位
1 竹本 福岡		⑤-3	⑤-0	3-5	2-1	2
2 玉田 大分	3-5		⑤-2	⑤-0	2-1	1
3 楠 福岡	0-5	2-5		3-5	0-3	4
4 山下 福岡	⑤-3	0-5	⑤-3		2-1	3

## ミドル男子決勝トーナメント



# ミドル女子シングルス

( 5コート )  は、パート責任者

B パート	劉	原田	松山	山本	勝-負	順位
1 劉 福岡		⑤-0	⑤-0	2-5	2-1	1
2 原田 福岡	0-5		⑤-2	⑤-3	2-1	3
3 松山 熊本	0-5	2-5		4-5	0-3	4
4 山本 福岡	⑤-2	3-5	⑤-4		2-1	2

<5コート>

- ① B1 — B2  
審判 C1 C2
- ② C1 — C2  
審判 B3 B4
- ③ B3 — B4  
審判 C3 C4
- ④ C3 — C4  
審判 B1 B3
- ⑤ B1 — B3  
審判 C1 C3
- ⑥ C1 — C3  
審判 B2 B4
- ⑦ B2 — B4  
審判 C2 C4
- ⑧ C2 — C4  
審判 B2 B3
- ⑨ B2 — B3  
審判 C2 C3
- ⑩ C2 — C3  
審判 B1 B4
- ⑪ B1 — B4  
審判 C1 C4
- ⑫ C1 — C4  
審判 B1 B2

( 5コート )  は、パート責任者

C パート	愛甲	佐々木	馬場	中島	勝-負	順位
1 愛甲 福岡		⑤-1	⑤-3	⑤-2	3-0	1
2 佐々木 熊本	1-5		2-5	⑤-0	1-2	3
3 馬場 福岡	3-5	⑤-2		2-5	1-2	2
4 中島 福岡	2-5	0-5	⑤-2		1-2	4

- 準々決勝 ⑬ D1位 —   
審判 A3位 A4位
- 準々決勝 ⑭ C1位 —   
審判 C3位 C4位
- 準決勝 ⑮  —   
審判 敗者 敗者
- 決勝 ⑯  —   
審判 敗者 敗者

# ミドル女子シングルス

( 6コート ) □ は、パート責任者

D パート	鶴原	平川	重野	白水	笹井	勝-負	順位
1 鶴原 福岡			⑤-2	2-5	⑤-1	2-1	1
2 平川 福岡		キケン	キケン				
3 重野 大分	2-5	キケン		⑤-4	⑤-2	2-1	2
4 白水 福岡	⑤-2	ン	4-5		3-5	1-2	3
5 笹井 福岡	1-5		2-5	⑤-3		1-2	4

<6コート>

①	D1	D2
審判	D3	D4
②	D3	D4
審判	D2	D5
③	D2	D5
審判	D1	D3
④	D1	D3
審判	D4	D5
⑤	D4	D5
審判	D2	D3
⑥	D2	D3
審判	D1	D4
⑦	D1	D4
審判	D3	D5
⑧	D3	D5
審判	D2	D4
⑨	D2	D4
審判	D1	D5
⑩	D1	D5
審判	D2	D3
準々決勝	⑬ B1位	
審判	B3位	B4位
準々決勝	⑭ A1位	
審判	D3位	D4位
準決勝	⑮	
審判	敗者	敗者
3位決定戦	⑯	
審判	敗者	敗者

ミドル女子シングルス	
優勝	山本美佐子
準優勝	劉 萍
3位	重野恵子

## ミドル女子シングルス決勝トーナメント

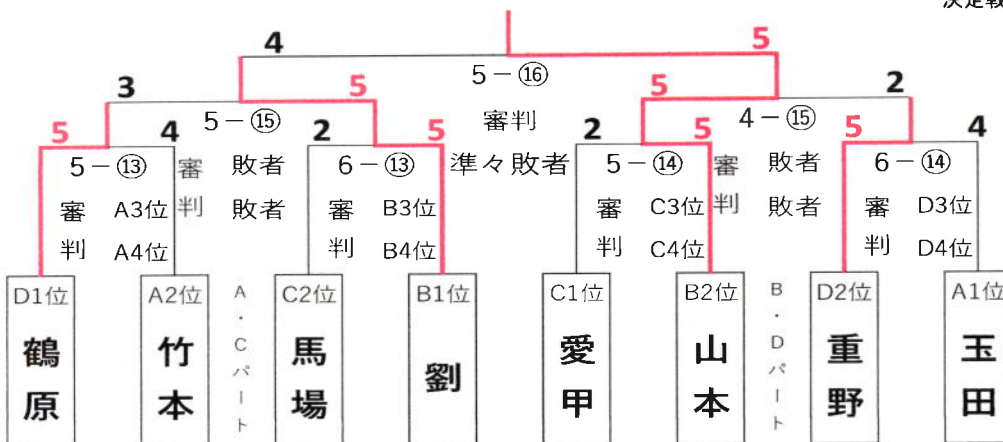



# シニア男子シングルス

( 7コート )  は、パート責任者

A パート	桜村	小田	平山	守田	勝-負	順位
1 桜村 熊本		3-4	1-4	④-3	1-2	4
2 小田 福岡	④-3		④-1	④-1	3-0	1
3 平山 大分	④-1	1-4		2-4	1-2	3
4 守田 福岡	3-4	1-4	④-2		1-2	2

熊本

1 **坂井** 2位

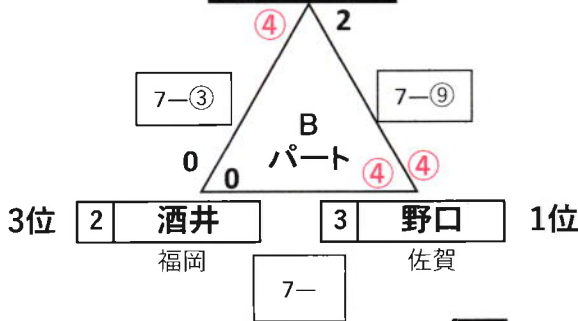

<7コート>

- ① A1 - A2  
審判 A3 A4
- ② A3 - A4  
審判 B1 B2
- ③ B1 - B2  
審判 A1 A3
- ④ A1 - A3  
審判 A2 A4
- ⑤ A2 - A4  
審判 B2 B3
- ⑥ B2 - B3  
審判 A2 A3
- ⑦ A2 - A3  
審判 A1 A4
- ⑧ A1 - A4  
審判 B1 B3
- ⑨ B1 - B3  
審判 A1 A2

シニア男子決勝トーナメント

- 決勝 ⑩ A1位 -   
ト1 審判 A3位 A4位
- 決勝 ⑪ E1位 -   
ト1 審判 A3位 A4位
- 準々決勝 ⑫  -   
審判 敗者 敗者

( 8コート )  は、パート責任者

C パート	横尾	山本	那須	神宮	勝-負	順位
1 横尾 佐賀		④-2	④-0	④-0	3-0	1
2 山本 福岡	2-4		④-1	④-3	2-1	2
3 那須 熊本	0-4	1-4		0-4	0-3	4
4 神宮 長崎	0-4	3-4	④-0		1-2	3

熊本

1 **吉尾** 1位

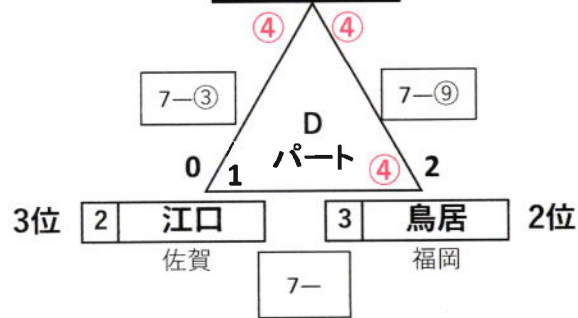

<8コート>

- ① C1 - C2  
審判 C3 C4
- ② C3 - C4  
審判 D1 D2
- ③ D1 - D2  
審判 C1 C3
- ④ C1 - C3  
審判 C2 C4
- ⑤ C2 - C4  
審判 D2 D3
- ⑥ D2 - D3  
審判 C2 C3
- ⑦ C2 - C3  
審判 C1 C4
- ⑧ C1 - C4  
審判 D1 D3
- ⑨ D1 - D3  
審判 C1 C2

シニア男子決勝トーナメント

- 決勝 ⑩  -   
ト1 審判 C3位 C4位
- 決勝 ⑪  -   
ト1 審判 B3位 D3位
- 準々決勝 ⑫  -   
審判 敗者 敗者
- 準決勝 ⑬  -   
審判 敗者 敗者
- 決勝 ⑭  -   
審判 本部 本部

# シニア男子シングルス

( 9コート )  は、パート責任者

E パート	川野	山口	大林	北森	勝-負	順位
1 川野 大分		0-4	④-1	④-0	2-1	2
2 山口 福岡	④-0		④-0	2-4	2-1	1
3 大林 熊本	1-4	0-4		④-2	1-2	4
4 北森 長崎	0-4	④-2	2-4		1-2	3

<9コート>

- ① E1 — E2  
審判 E3 E4
- ② E3 — E4  
審判 F1 F2
- ③ F1 — F2  
審判 E1 E3
- ④ E1 — E3  
審判 E2 E4
- ⑤ E2 — E4  
審判 F2 F3
- ⑥ F2 — F3  
審判 E2 E3
- ⑦ E2 — E3  
審判 E1 E4
- ⑧ E1 — E4  
審判 F1 F3
- ⑨ F1 — F3  
審判 E1 E2

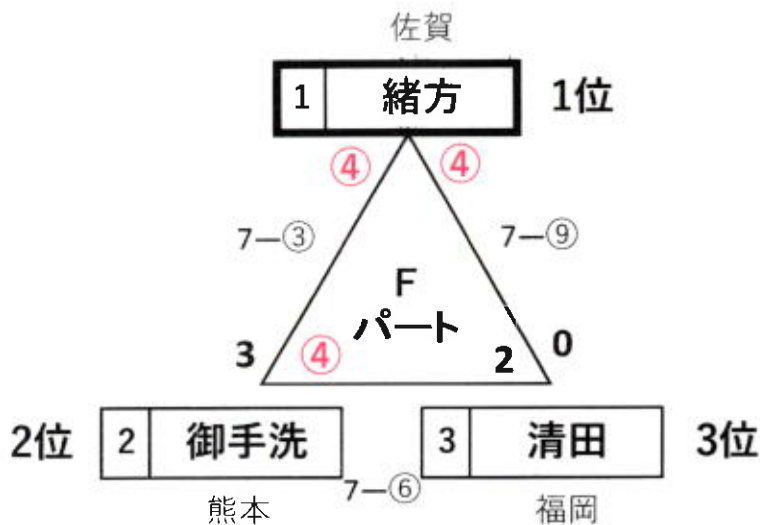

シニア男子決勝トーナメント

- 決勝 ⑩  —   
ト1 審判 E3位 E4位
- 決勝 ⑪  —   
ト1 審判 F3位 G3位
- 準々決勝 ⑫  —   
審判 敗者 敗者

# シニア男子シングルス・スーパーシニア男女シングルス

( 10コート )  は、パート責任者

G パート	秦	本村	三重野	下妻	勝-負	順位
1 秦 福岡		④-1	0-4	④-1	2-1	3
2 本村 佐賀	1-4		1-4	0-4	0-3	4
3 三重野 熊本	④-0	④-1		2-4	2-1	1
4 下妻 福岡	1-4	④-0	④-2		2-1	2

<10コート>

①	G1	G2
審判	G3	G4
②	G3	G4
審判	G1	G2
③	G1	G3
審判	G2	G4
④	G2	G4
審判	G1	G3
⑤	G2	G3
審判	G1	G4
⑥	G1	G4
審判	G2	G3
決勝 ト1		
審判	G3位	G4位
⑩		
決勝 ト1	H1位	
審判	H3位	H4位
⑪		
準々 決勝		
審判	敗者	敗者
⑫		
準 決勝		
審判	敗者	敗者
⑬		
3位 決定戦		
審判	本部	本部

( 11コート )  は、パート責任者

H パート	渡邊	宮本	岸村	園木	勝-負	順位
1 渡邊 福岡		④-2	④-2	1-4	1-1	2
2 宮本 熊本	2-4		2-4	0-4	0-2	3
3 岸村 福岡	2-4	オープン参加	オープン参加	0-4		
4 園木 佐賀	④-1	④-0	④-0		2-0	1

<11コート>

①	H1	H2
審判	H3	H4
②	H3	H4
審判	H1	H2
③	H1	H3
審判	H2	H4
④	H2	H4
審判	H1	H3
⑤	H2	H3
審判	H1	H4
⑥	H1	H4
審判	H2	H3

( 1・11コート )  は、パート責任者

Sシニア 男	波津久	松本	内古閑	河内	勝-負	順位
Sシ 1 波津久 大分		④-0	3-4	3-4	1-2	3
Sシ 2 松本 熊本	0-4		2-4	0-4	0-3	4
Sシ 3 内古閑 熊本	④-3	④-2		1-4	2-1	2
Sシ 4 河内 熊本	④-3	④-0	④-1		3-0	1

11- ⑫ 波津久 — 内古閑  
審判 シニア男子から

12- ⑫ 松本 — 河内  
審判 シニア男子から

Sシニア女子優勝決定戦

⑬ 森 — 芹川  
1 ④

11- ⑭ 松本 — 内古閑  
審判 シニア男子から

12- ⑭ 波津久 — 河内  
審判 シニア男子から

Sシニア女子	
優勝	芹川幸世
準優勝	森 房子





# シニア女子シングルス

( 12コート )  は、パート責任者

A パート	平野	衛藤	尾崎	上田	勝-負	順位
1 平野 福岡		④-1	④-0	④-3	3-0	1
2 衛藤 大分	1-4		④-0	④-0	2-1	2
3 尾崎 福岡	0-4	0-4		2-4	0-3	4
4 上田 熊本	3-4	0-4	④-2		1-2	3

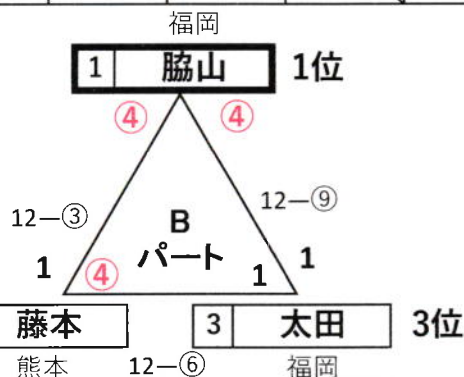

( 13コート )  は、パート責任者

C パート	小田	久我	大賀	吉田	勝-負	順位
1 小田 福岡		1-4	0-4	1-4	0-3	4
2 久我 福岡	④-1		0-4	④-3	2-1	2
3 大賀 熊本	④-0	④-0		④-1	3-0	1
4 吉田 福岡	④-1	3-4	1-4		1-2	3

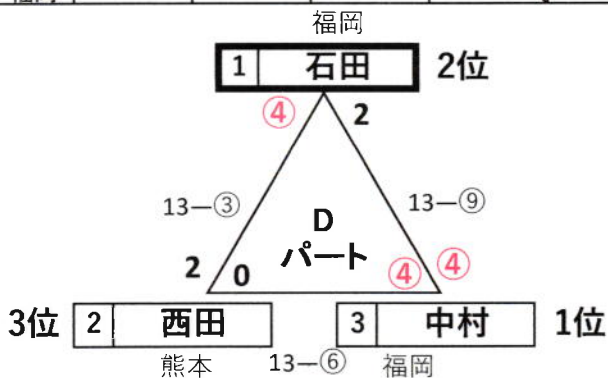

<12コート>

- ① A1 — A2  
審判 A3 A4
- ② A3 — A4  
審判 B1 B2
- ③ B1 — B2  
審判 A1 A3
- ④ A1 — A3  
審判 A2 A4
- ⑤ A2 — A4  
審判 B2 B3
- ⑥ B2 — B3  
審判 A2 A3
- ⑦ A2 — A3  
審判 A1 A4
- ⑧ A1 — A4  
審判 B1 B3
- ⑨ B1 — B3  
審判 A1 A2

Sシニア男子リーグ戦

- ⑫ 松本 — 河内  
審判 シニア男から
- ⑬  —   
審判 E3位 E4位
- ⑭ 波津久 — 河内  
審判 シニア男から

<13コート>

- ① C1 — C2  
審判 C3 C4
- ② C3 — C4  
審判 D1 D2
- ③ D1 — D2  
審判 C1 C3
- ④ C1 — C3  
審判 C2 C4
- ⑤ C2 — C4  
審判 D2 D3
- ⑥ D2 — D3  
審判 C2 C3
- ⑦ C2 — C3  
審判 C1 C4
- ⑧ C1 — C4  
審判 D1 D3
- ⑨ D1 — D3  
審判 C1 C2

シニア女子決勝トーナメント

- 決勝 ⑩  —   
ト1 審判 A3位 A4位
- 決勝 ⑪  —   
ト1 審判 A3位 A4位
- 準々 ⑫  —   
決勝 審判 敗者 敗者
- 準 ⑬  —   
決勝 審判 敗者 敗者
- 決勝 ⑭  —   
審判 本部 本部

# シニア女子シングルス

( 14コート )  は、パート責任者

E パート	香畑	本村	酒井	小田	勝-負	順位
1 香畑 福岡		④-2	④-2	④-0	3-0	1
2 本村 佐賀	2-4		④-3	④-3	2-1	2
3 酒井 福岡	2-4	3-4		④-0	1-2	3
4 小田 長崎	0-4	3-4	0-4		0-3	4

<14コート>

- ① E1 — E2  
審判 E3 · E4
- ② E3 — E4  
審判 F1 · F2
- ③ F1 — F2  
審判 E1 · E3
- ④ E1 — E3  
審判 E2 · E4
- ⑤ E2 — E4  
審判 F2 · F3
- ⑥ F2 — F3  
審判 E2 · E3
- ⑦ E2 — E3  
審判 E1 · E4
- ⑧ E1 — E4  
審判 F1 · F3
- ⑨ F1 — F3  
審判 E1 · E2

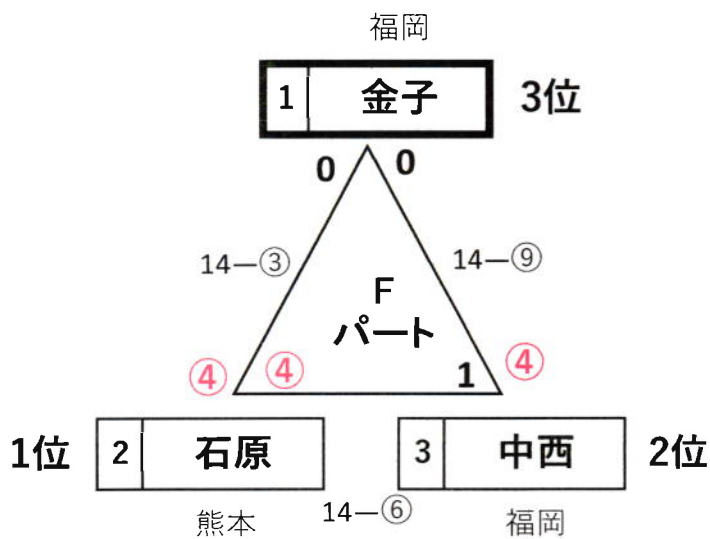

シニア女子決勝トーナメント

- 決勝  
ト1 ⑩  —   
審判 C3位 · C4位
- 決勝  
ト1 ⑪  —   
審判 B3位 · D3位
- 準々  
決勝 ⑫  —   
審判 敗者 · 敗者

# シニア女子シングルス

( 15コート )  は、パート責任者

G パート	飯田	北森	安枝	井上	勝-負	順位
1 飯田 福岡		④-1	1-4	④-1	2-1	3
2 北森 長崎	1-4		1-4	0-4	0-3	4
3 安枝 福岡	④-1	④-1		1-4	2-1	2
4 井上 熊本	1-4	④-0	④-1		2-1	1

<15コート>

①	G1	G2
審判	G3	G4
②	G3	G4
審判	G1	G2
③	G1	G3
審判	G2	G4
④	G2	G4
審判	G1	G3
⑤	G2	G3
審判	G1	G4
⑥	G1	G4
審判	G2	G3
決勝 ト1	<input type="checkbox"/>	<input type="checkbox"/>
審判	E3位	E4位
決勝 ト1	<input type="checkbox"/>	<input type="checkbox"/>
審判	F3位	G4位
準々 決勝	<input type="checkbox"/>	<input type="checkbox"/>
審判	敗者	敗者
準 決勝	<input type="checkbox"/>	<input type="checkbox"/>
審判	敗者	敗者
3位 決定戦	<input type="checkbox"/>	<input type="checkbox"/>
審判	本部	本部

( 16コート )  は、パート責任者

H パート	今村	田中	林	内藤	勝-負	順位
1 今村 福岡		④-0	④-1	④-1	3-0	1
2 田中 佐賀	0-4		2-4	0-4	0-3	4
3 林 福岡	1-4	④-2		④-3	2-1	2
4 内藤 大分	1-4	④-0	3-4		1-2	3

<16コート>

①	H1	H2
審判	H3	H4
②	H3	H4
審判	H1	H2
③	H1	H3
審判	H2	H4
④	H2	H4
審判	H1	H3
⑤	H2	H3
審判	H1	H4
⑥	H1	H4
審判	H2	H3
決勝 ト1	<input type="checkbox"/>	<input type="checkbox"/>
審判	G3位	G4位
決勝 ト1	<input type="checkbox"/>	<input type="checkbox"/>
審判	H3位	H4位
準々 決勝	<input type="checkbox"/>	<input type="checkbox"/>
審判	敗者	敗者

# シニア女子シングルス決勝トーナメント

## シニア女子シングルス

優勝	石田初子
準優勝	中村千代加
3位	今村悦子

